

# Beo6

## 操作指南

# 目錄

## **產品使用說明, 4**

了解 Beo6 隨附的使用說明

## **Beo6 操作要領, 5**

如何操作使用 Beo6 顯示幕和各個按鍵

## **非 Bang & Olufsen 產品操作要領, 6**

如何操作機上盒

## **充電器操作要領, 7**

如何使用桌上型充電器

## **Beo6 Setup 選單, 8**

Beo6 Setup 選單所提供的選項內容

## **無線設定, 11**

如何設定以遙控器連接無線網路

## **保養, 15**

如何清潔遙控器

# 簡介

Beo6 遙控器可經由設定而變換使用方式，方便您在家輕易操作 Bang & Olufsen 的產品。

當您選購 Beo6 之後，您的 Bang & Olufsen 經銷商會幫您完成設定，以配合您個人的使用習慣。

使個別用戶擁有個人化設計，確保 Beo6 的各個按鍵均能適合您的特殊設定。

這也意味著 Bang & Olufsen 的產品新增雙向溝通等新功能與特色時，Beo6 便須交由經銷商重新設定，以便支援新功能與特色。

假如您更動產品設定，例如您購買某種新產品，務必請您的 Bang & Olufsen 經銷商重新設定您府上的 Beo6 遙控器，使 Beo6 得以支援新功能和特色。



Beo6 與 Beo5 完全相容，也就是說，您可按使用操作指引所述的 Beo5 遙控器操作要領，操作 Beo6 的遙控器。

# 產品使用說明

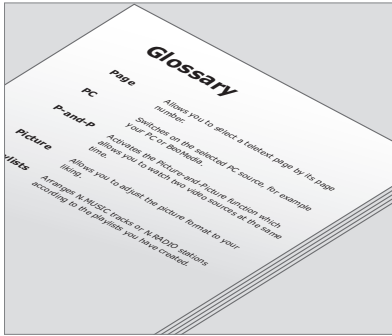

完成自訂的 Beo6 時，所有的按鍵會以個別 Beo6 術語表加以說明。

遙控器隨附一份簡單的使用前注意事項，說明遙控器的基本功能，本指引則提供有關遙控器的詳細資訊，如按鍵或重新分配頻道編號等。本指引會配合 Beo6 的新功能與特色而適時更新。但 Beo6 是否能支援更新，須視遙控器有無重新設定而定。

除了指引之外，另一項服務是每當您的 Bang & Olufsen 經銷商在門市裡幫您完成 Beo6 設定時，還會提供個別化的 Beo6 按鍵總覽和術語表。

按鍵總覽就像 Beo6 的地圖一樣，讓您得以快速找到您所需的按鍵與功能。

而在個別化的 Beo6 術語表裡，會針對您的特別設定，說明各個按鍵的功能及用法。

您的設定一旦改變，便會給您一份符合您的設定、新的 Beo6 按鍵總覽和術語表。

## Beo6 操作要領

初次使用遙控器時，請務必事先充電。遙控器的充電方式，請參閱第7頁。

遙控器充滿電後便可使用。

只要拿起遙控器或輕觸螢幕，便能啟動 Beo6 顯示幕。如果週遭環境太暗，Beo6 顯示幕會亮起來。接著，以按壓螢幕的方式選擇按鍵。

影音來源一經選定，只需按下螢幕上的按鍵或透過 Beo6 遙控球便可操作——如調整音量、瀏覽樂曲或頻道及暫停播放等。



拿起遙控器或碰觸螢幕時，如果週遭環境太暗，顯示幕會亮起來。



顯示幕一經啟動，螢幕上便會出現按鍵。按下按鍵便能開啟某影音源或功能。

# 非 Bang & Olufsen 產品操作要領

假如您的 Bang & Olufsen 影像產品配備外圍單元控制器，您便可連接非 Bang & Olufsen 的產品，如機上盒等，同時還能以您的遙控器操作。Bang & Olufsen 支援各型最通用的機上盒。只須讓您的經銷商設定您的 Beo6 與機上盒，機上盒遙控器上的按鍵便會出現在 Beo6 的顯示幕上。

其他有些非 Bang & Olufsen 產品，如燈光、窗簾和百葉窗等，也可使用 Beo6 操作——部分產品透過家庭自動化系統，有些可直接以 Beo6 操作。

您可使用 Beo6 遙控器操作設備的主要功能。但 Beo6 可能不支援部分功能。在您啟用設備時，可用的服務與功能會顯示於 Beo6 上。

有關如何以 Beo6 操作非 Bang & Olufsen 產品的相關資訊，請洽您的 Bang & Olufsen 經銷商。

注意！與非 Bang & Olufsen 產品有關的按鍵，Beo6 術語表中並未翻譯或加以解釋。

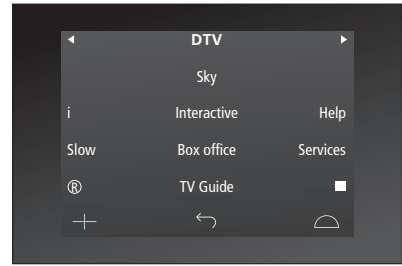

操作機上盒的按鍵使用範例

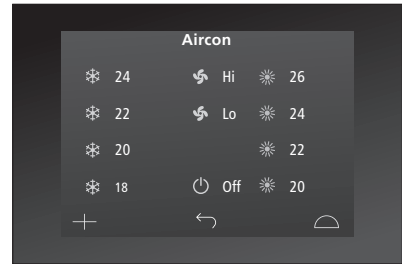

操作家庭自動化系統的按鍵使用範例

# 充電器操作要領

Beo6 屬電池驅動式遙控器，和無線電話一樣，必須定期充電。客製化的 Beo6 充電器具自動充電的功能。

請隨時保持遙控器電力飽滿。建議您不用遙控器時，將遙控器置於充電器上。

如果您壓下並按住中央按鍵，卻無法開啟遙控器電源，代表遙控器電量不足，需重新充電。

若遙控器已完全沒電，請置於充電器上短暫充電，便能獲得足夠電量以打開電視或收音機。然後，再將遙控器置於充電器上充電。

將遙控器正確地置於充電器上。須充電4小時，Beo6 才會充滿電。

充滿電後，電池的電量足夠待機使用1個星期，或者密集使用2小時。

顯示幕上一旦出現文字，代表須對遙控器重新充電。

使用雙向溝通功能，會降低電池的使用時間。請注意，若須對遙控器充電，代表無線通聯可能會出現問題。

## 耗電功率

只要開啟電源，Beo6 便會耗電，尤以打開背光時最耗電。因此，要是不使用時，Beo6 便會按以下模式慢慢降低耗電量：

- 10秒鐘後，背光會變暗。
- 30秒後，Beo6 便會進入待機模式，出現漆黑螢幕。

若要更改這些設定值，請參閱本指南第8頁的說明。

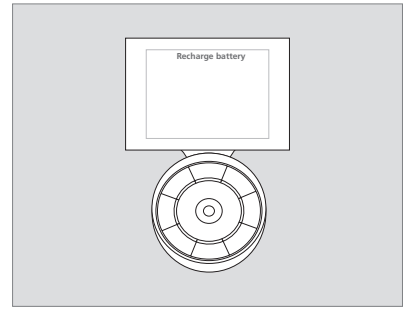

一旦電池需重新充電，便會在顯示幕上出現 'Recharge Battery' 字樣。

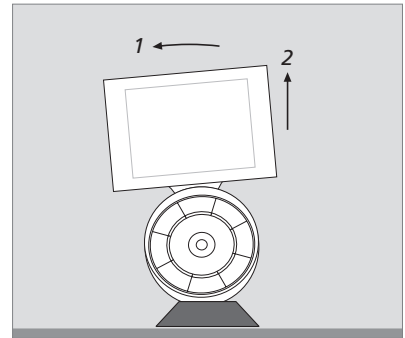

充電器座具有磁性，能牢牢吸住 Beo6。欲從充電器上取下遙控器，須使遙控器稍微傾斜後拔出。

# Beo6 Setup 選單

遙控器內建 Setup 選單，讓您得以自行更改若干設定值。欲進入 Setup 選單，請在壓下控制球的中央按鍵時，壓下並按住待機按鍵。

## 瀏覽 Setup 選單

直接在螢幕上的 Setup 選單瀏覽並選擇，同時利用控制球上的中央按鍵和箭頭按鍵(←,→,⏪,⏩和↵)。

欲選擇選單項目，請移動直線指標至您想啟動的按鍵上，再按下中央按鍵。在 Edit 選單中按下螢幕上的按鍵，以開啟子選單。

欲退回 Setup 選單的上一層目錄，請按下控制球的 BACK 或螢幕上的 ↶。當您離開 Setup 選單時，您所更動的數值會被自動儲存。

### Setup 選單上的選項……

Edit ... 可顯現或隱藏 Beo6 顯示幕內的按鍵，也可改變頻道或電台選單上有關頻道名稱的頻道編號。

Wireless ... 可設定以 Beo6 操作無線網路。請參閱第11頁，以獲得進一步的資訊。

Settings ... 更改背光亮度與切斷顯示幕電源的設定值。您也可回復原本由 Bang & Olufsen 經銷商所定的所有 Beo6 設定值。

Config ... 讓您設定 Beo6 的預設值。

Option Pgm ... 讓您可 Option 設定您的 Bang & Olufsen 產品。

Info ... 包含 Beo6 軟體版本、電池狀態，以及您的 Beo6 最近一次設定的資訊。

\*請注意，顯示幕背光亮起的時間愈久，遙控器愈需經常充電。

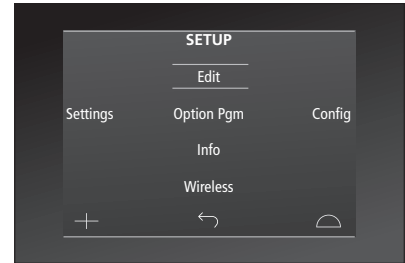

在 Setup 選單中，出現2條水平線條，代表按鍵反白。按下中央按鍵加以選擇。



## Edit 鍵

在 **Edit** 選單中，您可消除不再使用的按鍵，同時顯示目前所隱藏的按鍵。

### 如何顯示或隱藏按鍵:

- > 在 **Setup** 選單中選擇 **Edit**。
- > 使用觸控鍵選擇第1區，接著再選擇您想編輯的來源鍵。
- > 按下適當的觸控鍵，再按下中央鍵，選擇您想編輯的按鍵。這時，目前所隱藏的按鍵，便會以灰色顯示。
- > 再次按下中央鍵，進行按鍵編輯。當您離開選單時，您所更改的數值會自動儲存。

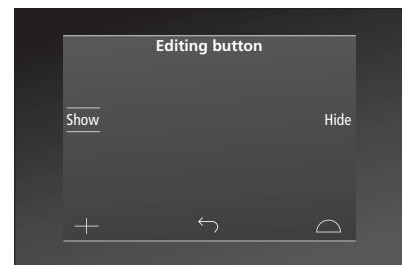

### 變更頻道編號

若您的節目頻道業者變更頻道，例如從頻道5更改為頻道6，這時，Beo6 便須重新設定，以便在您按下頻道標誌時能傳送正確的頻道號碼。

#### 如何賦予頻道標誌新的頻道編號:

- > 在 Setup 選單中選擇 Edit。
- > 使用觸控鍵選擇第1區，接著再選擇您想編輯的來源鍵。
- > 按下 Channel。
- > 利用瀏覽鍵選擇欲編輯的標誌，再按下中央鍵。
- > 按下 Number。
- > 按下 Clear，刪除原有號碼後，再輸入新的號碼。
- > 按下 Store 儲存新的號碼。
- > 按下 Back 離開選單。

您也可選擇交由 Bang & Olufsen 經銷商幫您更改遙控器的設定值。

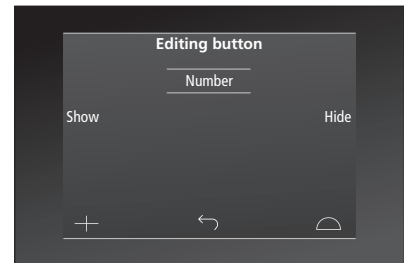

# Wireless 設定

完成設定時，Beo6 遙控器便能連接無線網路。如此一來，便能進行由 Beo6 主控的雙向溝通。

依您所進入的無線網路，可採不同的方式連接。Bang & Olufsen 會推薦特定的網路連接存取點。如需詳細資訊，請與您的經銷門市聯繫。

重要的是，在進行設定時，您要盡量靠近連接 Beo6 時的存取點。

須連接 Bang & Olufsen 無線網路中的所有存取點。

請注意，有些 Bang & Olufsen 的產品支援雙向溝通。有關功能及其操作方式，請參閱產品操作指南。

## 啟用無線溝通

出廠時，Beo 6 的無線模組設定為停用，因此，在連接無線設定之前，須先啟用無線模組。有關存取點的詳細資訊，請參閱隨附的指南。

## 啟用無線模組

- > 選擇 Setup 功能表中的 Wireless 。
- > 按下 Beo6 上的 On/Off 鍵。
- > 選擇 Beo6 上的 Enable – 有效設定值標示成紅色。

Beo6 上的無線模組會耗電，會降低電池的使用時間。因此，建議您在不能或無法使用無線模組功能時，予以停用。

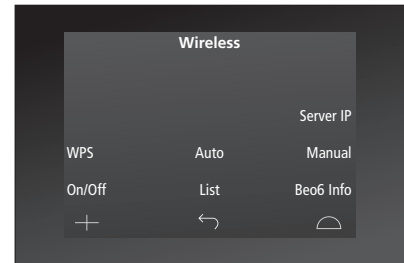

無線設定選單

## 自動無線連接

Bang & Olufsen 所建議的存取點均支援自動連接，亦稱為 Wi-Fi 保護性設定(WPS)。存取點上必須有‘連接’鍵(WPS/C)。

有關存取點的詳細資訊，請參閱隨附的指南。

### 自動連接至無線設定

- > 在 Setup 選單上選擇 Wireless。
- > 按下 Beo6 上的 WPS。
- > 在您的存取點上，按下‘連接’鍵。
- > 在 Beo6 按下 OK。Beo6 便會連上存取點，這個動作可能會花點時間。
- > 完成連接後，Beo6 上會出現 Connection OK 字樣。
- > 按下 OK，回到 Wireless 選單。
- > 必要時，進入您所屬無線網路的下一個存取點，並對所有的存取點重複同樣的動作。
- > 按下 Back 離開選單。

若無法連接，Beo6 的顯示幕會出現連接失敗的字樣。請移動靠近存取點，試著再次連接或運用手動設定。

## 搜尋無線網路

Beo6 會掃描所有搜尋得到的網路，方便您連接您想上的網路。若您的存取點不支援自動設定，便可採此種方式連接。

### 啟動 Beo6 搜尋網路

- > 在 Setup 選單上選擇 Wireless。
- > 按下 Auto。Beo 6 開始搜尋網路，可能需花點時間。
- > 搜尋完畢後，Beo6 顯示幕上便會出現可連上的網路清單。接著選擇您想連接的網路。
- > 若需輸入網路密碼，會出現對話框提示您輸入。
- > 輸入您的密碼後再按 GO。
- > 完成連接後，Beo6 上會出現 Connection OK 字樣。
- > 按下 OK，回到 Wireless 選單。
- > 必要時，進入您所屬無線網路的下一個存取點，並對所有的存取點重複同樣的動作。
- > 按下 Back 離開選單。

清單上最先顯示的網路會對遙控器所在位置提供最強的訊號，而那就是離您最近的存取點。

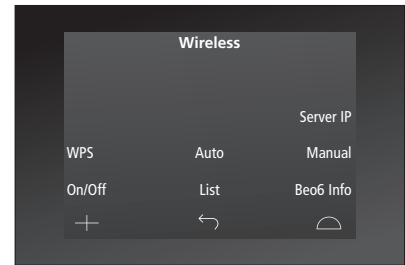

無線設定選單

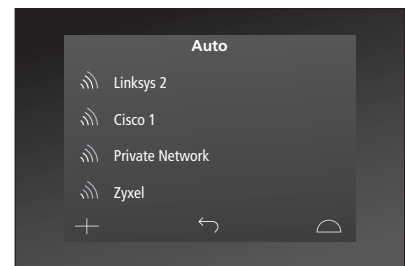
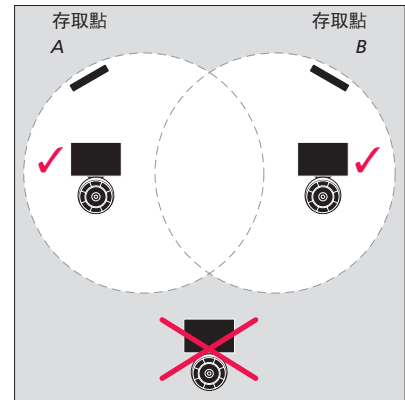

列出可供使用的無線網路，並於每次連接時顯示訊號強度。

## 手動遙控設定

若以隱藏的 SSID 設定網路，則須採手動連接。這表示必須輸入網路名稱(SSID)、密碼並通過網路認證。

### 採手動設定

- > 在 Setup 選單上選擇 Wireless。
- > 按下 Beo6 上的 Manual 。
- > 在顯示幕上輸入網路名稱(SSID)，再按下 OK。
- > 選擇網路認證選項有 Open、WPA 和 WPA2 等。
- > 出現輸入密碼的對話框。
- > 請輸入網路密碼，再按GO。
- > 完成連接後，Beo6 上會出現 Connection OK 字樣。
- > 按下 OK，回到 Wireless 選單。
- > 必要時，進入您所屬無線網路的下一個存取點，並對所有的存取點重複同樣的動作。
- > 按下 Back 離開選單。

## 請輸入新的 IP 位址。

若您想操作的產品有不同的 IP 位址，您需在 Beo 6 輸入新的 IP 位址，以便啟用雙向溝通。當您以 Beo 6 與 BeoSound 5 進行雙向溝通時，務必先查出 BeoSound 5 上的 IP 位址。

### 請輸入新的 IP 位址。

- > 透過進入 NETWORK INFO 功能表的方式，找到 BeoSound5 上的 IP address 並查出 IP ADDRESS。例如，位址可能是 192.168.100.111。
- > 選擇 Setup 功能表中的 Wireless。
- > 按下 Beo6 上的伺服器 IP。
- > 在顯示幕上輸入 IP 位址，再按下 GO 鍵。

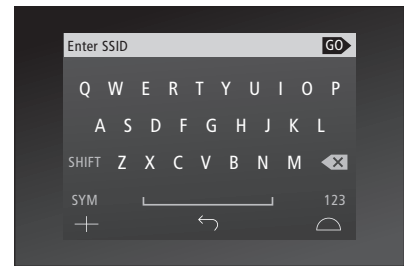
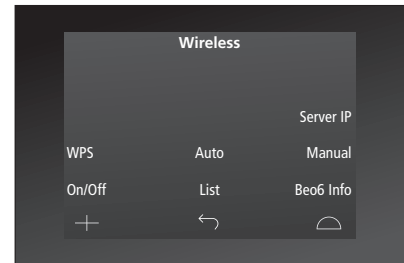

## 網路清單

Beo6 會在您來往各存取點之間時，自動連接您曾連上的各個存取點。但您也可以自己製作一份網路清單，查看其狀態並依您的意思取消連接。若您更改或取代您的存取點，取消連接或許對您有所助益。

### 取消網路連接

- > 在 Setup 選單上選擇 Wireless。
- > 按下 List。
- > 這時，Beo6 的顯示幕上便會出現已連接的網路清單。接著選擇您想取消連接的網路。
- > 按下 Remove 以移除網路。
- > 按下 Back 離開選單。

## 網路問題

Beo6 屬於一種可攜式裝置，無線功能端視無線設定和用戶家中的網路覆蓋率而定。先前的功能設定，時間一久，一旦週遭環境改變便可能會產生問題。若您有設定上的問題或任何疑問，請聯絡 Bang & Olufsen 經銷商協助。

### 參閱 Beo6 上的網路資訊

- > 在 Setup 選單上選擇 Wireless。
- > 按下 Status，
- > 顯示幕上便會顯示目前所使用無線網路的狀態。
- > 按下 Back 離開選單。

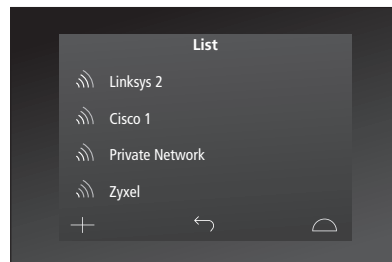

您曾連上的網路清單

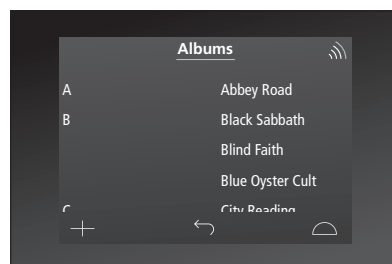

以無線方式操作產品時，右上方會出現訊號強度指示條。至少需顯示2條訊號強度指示條，以確保能正常操作。

# 保養

建議您在清潔時，關閉遙控器的電源。壓下並按住中央鍵，以關閉電源。

欲重新開啟遙控器的電源，請再次壓下並按住中央鍵。

## 清潔

如有必要，請將無棉絮的布擰乾再沾取添加了數滴溫和清潔劑(例如洗碗精)的水溶液，然後拭除油漬或頑垢。

注意! 切勿使用酒精或其他溶劑清潔任何遙控器零件。

請使用溫和的玻璃清潔液清潔遙控器。欲使顯示幕保有最佳畫面，務必清除玻璃上的所有清潔液。

若顯示幕的玻璃損壞，請聯絡經銷商予以更換。

請注意某些細纖維布有極強的摩擦力，足以傷害玻璃表面。